



COMPRAR
TOLDOS.COM
www.comprartoldos.com
info@comprartoldos.com

®
Mosquitflex

Enrollable ventana
Enrollable puerta
Abatible
Fija
Corredera

la tarifa



2023



Enrollables Ventana



¡La más práctica!

Formada por un cajón y dos guías, se adapta perfectamente a la carpintería, quedando integrada en la misma.

Disponible en dos modelos de cajón: 35mm. y 42mm.

El sistema de accionamiento a muelle conjuga la facilidad de maniobra y la fiabilidad del enrollamiento.

Opcionalmente, dispone de un sistema de instalación frontal.

MÁXIMOS A FABRICAR	cm.	ANCHO	← 160 →	← 220 →
		ALTO	↕ 145 ↕	↕ 235 ↕

ANCHO MÍNIMO A FABRICAR 41cm. EN LOS 2 MODELOS

DISPONIBILIDAD DE COLORES Y PLAZOS DE FABRICACIÓN EN PÁGINA 26

CAJÓN 35

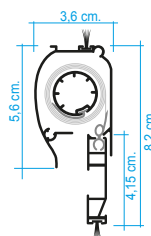

CAJÓN 42

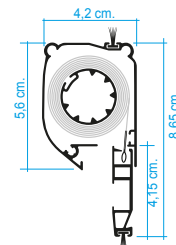

Precios

Enrollables Ventana. Colores grupo 1

Alto \ Ancho	0,60	0,80	1,00	1,20	1,40	1,60	1,80	2,00	2,20	
1,00	35	72	79	85	92	99	105			
	42	75	82	90	97	104	111	118	126	133
1,20	35	75	82	88	95	101	108			
	42	78	85	92	100	107	114	121	129	136
1,40	35	78	84	91	98	104	111			
	42	81	88	95	103	110	117	124	132	139
1,60	1,45 35	81	87	94	101	107	114			
	42	84	91	98	105	113	120	127	134	142
1,80	42	87	94	101	108	116	123	130	137	145
2,00	42	90	97	104	111	119	126	133	140	147
2,20	42	92	100	107	114	121	129	136	143	150
2,40	2,35 42	95	103	110	117	124	132	139	146	153

A efectos de precio se redondeará a la inmediata superior.

Precios

Enrollables Ventana. Colores grupo 2

Alto \ Ancho		0,60	0,80	1,00	1,20	1,40	1,60	1,80	2,00	2,20
1,00	35	77	84	91	98	105	112			
	42	81	89	97	105	113	121	128	136	144
1,20	35	81	88	95	102	109	116			
	42	85	92	100	108	116	124	132	140	148
1,40	35	84	91	98	105	112	119			
	42	88	96	104	112	120	128	136	144	152
1,60	1,45 35	88	95	102	109	116	123			
	42	92	100	108	116	124	131	139	147	155
1,80	42	95	103	111	119	127	135	143	151	159
2,00	42	99	107	115	123	131	139	147	155	163
2,20	42	103	111	119	127	134	142	150	158	166
2,40	2,35 42	106	114	122	130	138	146	154	162	170

A efectos de precio se redondeará a la inmediata superior.

Enrollables Ventana. Colores grupo 3

Alto \ Ancho		0,60	0,80	1,00	1,20	1,40	1,60	1,80	2,00	2,20
1,00	35	84	92	101	109	118	126			
	42	88	97	106	116	125	134	144	153	162
1,20	35	88	96	105	113	122	130			
	42	92	101	111	120	129	139	148	157	166
1,40	35	92	101	109	118	126	134			
	42	96	105	115	124	133	143	152	161	171
1,60	1,45 35	96	105	113	122	130	139			
	42	100	110	119	128	138	147	156	165	175
1,80	42	104	114	123	132	142	151	160	170	179
2,00	42	109	118	127	136	146	155	164	174	183
2,20	42	113	122	131	141	150	159	169	178	187
2,40	2,35 42	117	126	135	145	154	163	173	182	191

A efectos de precio se redondeará a la inmediata superior.

Enrollables Ventana. Colores grupo 4

Alto \ Ancho		0,60	0,80	1,00	1,20	1,40	1,60	1,80	2,00	2,20
1,00	35	99	109	120	130	140	151			
	42	103	114	125	136	148	159	170	181	192
1,20	35	105	115	126	136	146	157			
	42	109	120	131	142	154	165	176	187	198
1,40	35	111	121	132	142	153	163			
	42	115	126	137	149	160	171	182	193	204
1,60	1,45 35	117	128	138	148	159	169			
	42	121	132	143	155	166	177	188	199	211
1,80	42	127	138	150	161	172	183	194	205	217
2,00	42	133	144	156	167	178	189	200	211	223
2,20	42	139	151	162	173	184	195	206	218	229
2,40	2,35 42	145	157	168	179	190	201	212	224	235

A efectos de precio se redondeará a la inmediata superior.

Incrementos

CROQUIS	DESCRIPCIÓN	€/Ud. MOSQUITERA
A 	Guías con Felpudo Estándar	Sin Incremento
B 	Guías con 1 Felpudo Antiviento	3,80
C 	Guías con 2 Felpudos Antiviento	7,60
A 	Guía doble con Felpudo Estándar	Sin Incremento
B 	Guía doble con 1 Felpudo Antiviento	3,80
C 	Guía doble con 2 Felpudos Antiviento	7,60
	Kit instalación frontal Común para los 2 cajones	Sin Incremento
	Muelle retención - 42 No compatible con guía antiviento Ancho mínimo a fabricar: 50 cm. para altos hasta 100 cm. 55 cm. para altos superiores a 100 cm.	12,00

Componentes

		TETUG (Malla enrollada en su eje)			
		20	25	25	25
Cajón Completo (Cajón + TETUG + Terminal)	35	20-1400	25-2300	25-1700	25-1400
		G1= 59,78 G2= 63,42 G3= 81,54 G4= 92,97	G1= 65,03 G2= 71,30 G3= 89,25 G4= 100,51	G1= 63,53 G2= 67,39 G3= 86,60 G4= 98,72	G1= 62,67 G2= 66,48 G3= 85,42 G4= 97,39
① Kit	42	25-1700	25-1400	20-1400	20-1400
		G1= 13,04 G2= 16,34 G3= 21,26 G4= 27,35	G1= 16,30 G2= 20,42 G3= 26,57 G4= 34,18	G1= 18,75 G2= 23,48 G3= 30,55 G4= 39,31	G1= 37,26 G2= 39,68 G3= 44,71 G4= 60,08
② Kit	42	25-1700	25-1400	20-1400	20-1400
		G1= 42,85 G2= 45,63 G3= 51,42 G4= 69,09	G1= 49,27 G2= 52,47 G3= 59,13 G4= 79,40		
Instalación Frontal		1400	1400	1700	2300
		22,01	24,56	29,81	30,48
		4,88			
		22,44	22,44		

DENOMINACIÓN

PRECIO: € / Ud. - m.

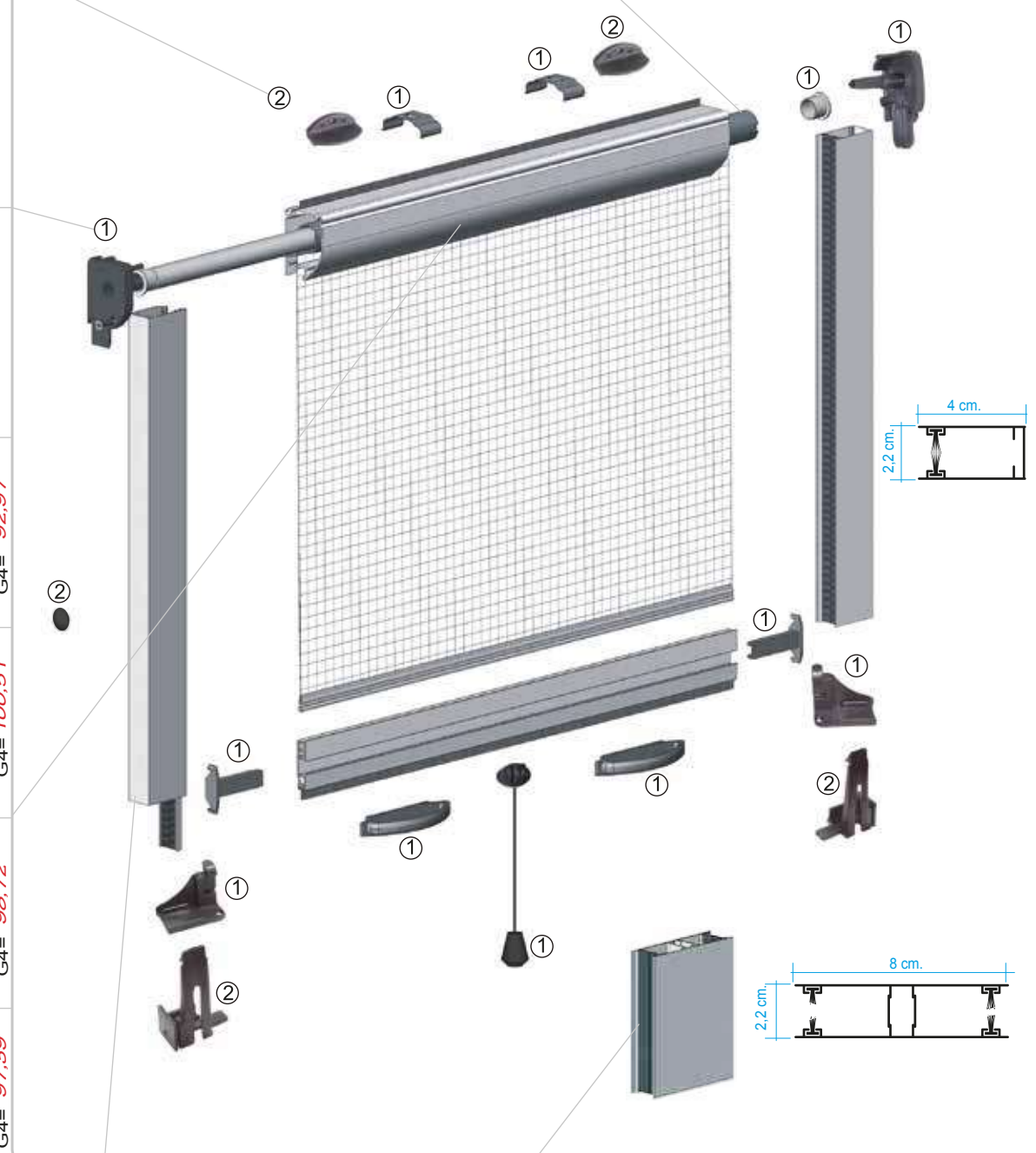

G1= 13,04	G1= 16,30	G1= 18,75	G1= 37,26	G1= 42,85	G1= 49,27
G2= 16,34	G2= 20,42	G2= 23,48	G2= 39,68	G2= 45,63	G2= 52,47
G3= 21,26	G3= 26,57	G3= 30,55	G3= 44,71	G3= 51,42	G3= 59,13
G4= 27,35	G4= 34,18	G4= 39,31	G4= 60,08	G4= 69,09	G4= 79,40
A	B	C	A	B	C
Guía con Felpudo			Guía Doble con Felpudo		



Enrollable Puerta



¡La más moderna!

La Plisada sin plisar.

Dispone de un perfil fijo de aluminio en el cual se aloja un eje con la malla enrollada. Novedoso sistema para instalación en puertas de paso frecuente, con un carril inferior de reducidas dimensiones. Disponible en la versión "Puerta Doble" con anchos de hasta 2,80m.

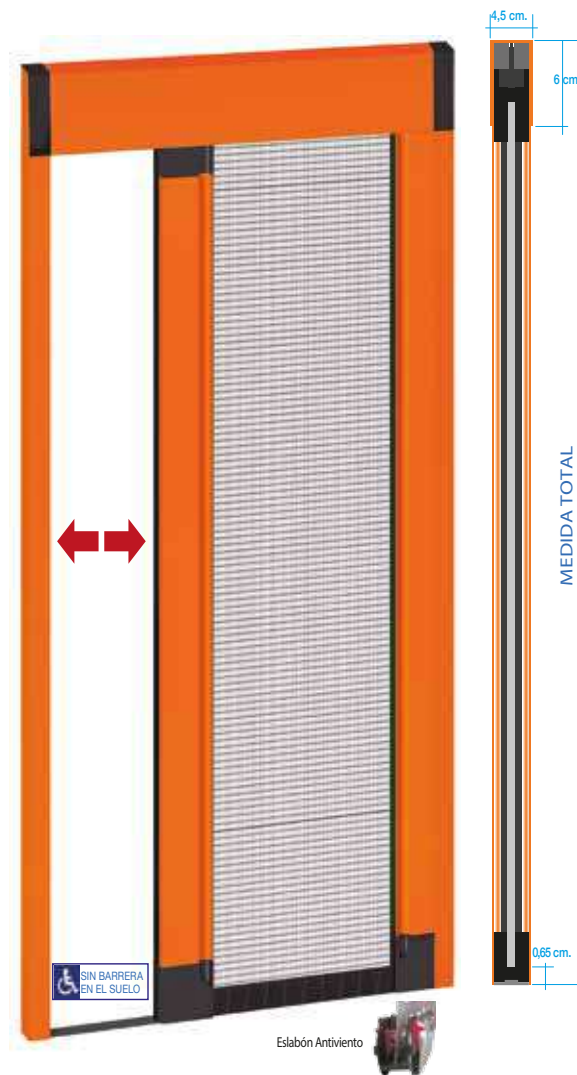

MEDIDAS A FABRICAR	ENROLLABLE PUERTA	cm.	← ANCHO →		↕ ALTO ↕	
			MÍNIMO	MÁXIMO	MÍNIMO	MÁXIMO
			PUERTA ÚNICA	-	140	140
PUERTA DOBLE	-	280	140	250		

El ALTO debe ser siempre al menos 15 cm. más que el ANCHO de cada puerta.

DISPONIBILIDAD DE COLORES Y PLAZOS DE FABRICACIÓN EN PÁGINA 26

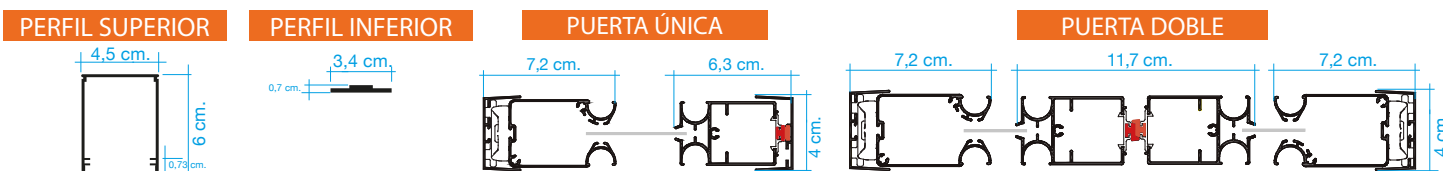

Precios

Puerta Única

Puerta Doble

Alto	Puerta Única				Puerta Doble				
	0,80	1,00	1,20	1,40	1,60	2,00	2,40	2,80	
1,75	Grupo 1	281	290	305	321	562	580	610	642
	Grupo 2	309	324	339	349	618	648	678	698
2,00	Grupo 1	298	313	328	363	596	626	656	726
	Grupo 2	326	341	356	369	652	682	712	738
2,25	Grupo 1	315	330	350	407	630	660	700	814
	Grupo 2	343	358	373	416	686	716	746	832
2,50	Grupo 1	332	347	388	452	664	694	776	904
	Grupo 2	360	375	395	461	720	750	790	922

A efectos de precio se redondeará a la inmediata superior.

Componentes

	Fleje (En. Puerta)	Carril Superior (En. Puerta)	Perfil Fijo (En. Puerta)	TETUG 23-1400 (En. Puerta)	DENOMINACIÓN
Felpudo 4,8 x 19 mm.	13,04	G1= 28,84 G2= 40,38	G1= 31,97 G2= 44,76	37,12	PRECIO: € / Ud.-m.
Ⓐ Kit Enrollable Puerta	7,00				
Ⓐ Perfil Móvil (En. Puerta)	85,88				
Perfil Móvil (En. Puerta)	G1= 38,18 G2= 53,45				
Hilo trenzado Negro	1,88				
Portaimán (En. Puerta)	5,77				
Imán Perfil Móvil PT+22+40	2,20				
Imán Perfil Cierre (En. Puerta)	2,76				
Carril Inferior (En. Puerta)	14,57				
	49,08	7,56	G1= 11,47 G2= 16,06		
Cadena Inferior (En. Puerta)		Eslabón Antiviento (Juego)	Perfil Cierre Imán (En. Puerta)		



Abatible Puerta



¡La más sólida!

Estructura de marco con puerta de cierre automático. La solidez de su diseño permite el montaje conjunto de dos hojas en un mismo marco. Los perfiles se encuentran unidos mediante ingletes con escuadras metálicas ocultas confiriendo a la puerta una gran resistencia. La utilización de perfiles compensadores, tanto en los laterales como en la parte superior, garantizan una perfecta instalación de la puerta.

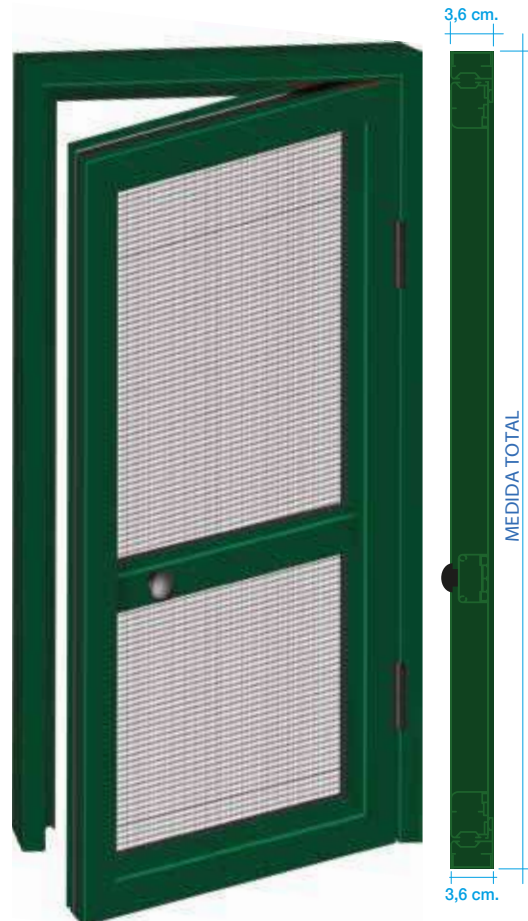

MEDIDAS A FABRICAR	ABATIBLE	cm.	← ANCHO →		ALTO	
			MÍNIMO	MÁXIMO	MÍNIMO	MÁXIMO
	POR HOJA		31	120	60	240

DISPONIBILIDAD DE COLORES Y PLAZOS DE FABRICACIÓN EN PÁGINA 26

Modelo	Tipología				Nº Hojas	Ancho Máximo cm.
A1	APERTURA INTERIOR - LADO IZQUIERDO			APERTURA EXTERIOR - LADO DERECHO	1	120
A2	APERTURA EXTERIOR - LADO IZQUIERDO			APERTURA INTERIOR - LADO DERECHO		
A3.1	APERTURA INTERIOR - LADO IZQUIERDO		A3.2		2	240
A4.1	APERTURA EXTERIOR - LADO IZQUIERDO		A4.2			
A5.1	APERTURA INTERIOR - LADO IZQUIERDO		A5.2			
A6.1	APERTURA EXTERIOR - LADO IZQUIERDO		A6.2			

Precios

		Puerta Única				Puerta Doble			
Alto	Ancho	0,60	0,80	1,00	1,20	1,20	1,60	2,00	2,40
1,80	Grupo 1	303	315	331	346	605	633	671	691
	Grupo 2	336	350	368	386	673	702	744	768
2,00	Grupo 1	314	329	344	357	631	656	686	717
	Grupo 2	350	365	383	398	700	730	763	797
2,20	Grupo 1	348	365	378	395	699	728	759	788
	Grupo 2	388	403	422	439	777	809	843	877
2,40	Grupo 1	362	376	391	407	719	753	782	813
	Grupo 2	399	418	435	452	800	838	868	901

A efectos de precio se redondeará a la inmediata superior.

Incrementos

DESCRIPCIÓN	€/m2.
Malla mosquitera negra	15,00

A efectos de facturación las medidas se redondearán siempre en múltiplos de 5 cm al alza y el mínimo a facturar será de 1,50 m2/Ud

Componentes

		Perfil Marco Abatible	Burlete Malla Abatible	Perfil Cubre-Burlete Abatible	Escuadra Hoja Abatible	Perfil Encuentro Abatible	Escuadra Marco Abatible	DENOMINACIÓN					
Compensador Abatible	G1=17,75 G2=25,47	1,06	G1= 6,07 G2= 8,67	2,00	G1= 6,19 G2= 8,70	3,93	PRECIO: € / Ud.-m.-m ² .						
Perfil Compensador Abatible	G1= 7,18 G2= 10,29												
Bisagra Negra	sin muelle con muelle							29,56 34,48					
Tapón Cubre Taladro								0,13					
Perfil Travesaño Abatible	G1= 22,53 G2= 31,21												
Espárrago Abatible	0,20												
Perfil Hoja Abatible	G1= 27,28 G2= 40,53												
Malla Mosquitera	3,85												
Pomo Tirador Abatible	6,36												
								0,41	0,36	11,40	1,56		
								Felpudo 5,8 x 9 Abatible	Felpudo 5,8 x 7 Abatible	Pestillo Abatible	Burlete Imán Abatible		

PERFIL MARCO

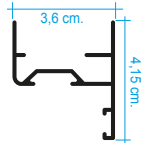

PERFIL HOJA

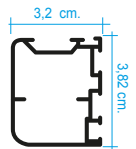

PERFIL TRAVESAÑO

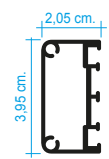

PERFIL COMPENSADOR

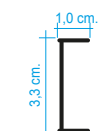

PERFIL CUBRE-BURLETE

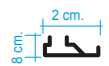

PERFIL ENCUENTRO

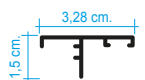

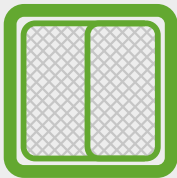

Fijas



¡La más sencilla!

Ideal para cubrir pequeños huecos. Muy resistente, formada por un perfil de aluminio cortado a inglete y unido mediante escuadras ocultas de acero, que le aportan resistencia y estética.

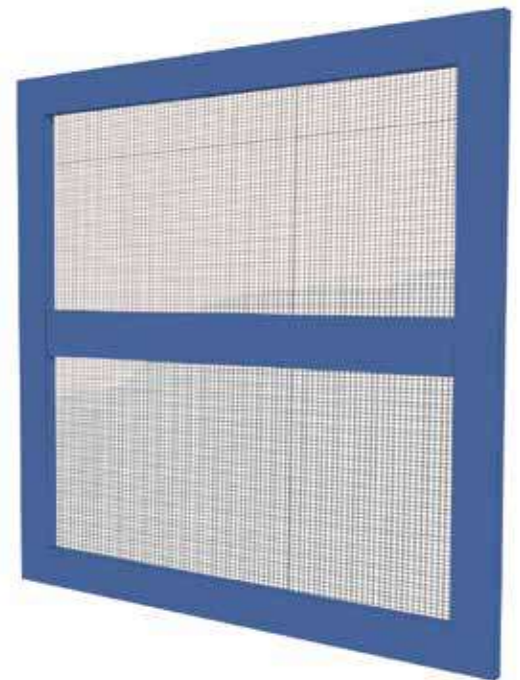

PERFIL FIJA



PERFIL TRAVESAÑO

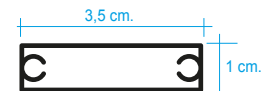

Común para Fija y Corredera

MEDIDAS A FABRICAR	FIJA	€	← ANCHO →		↕ ALTO ↕	
			MÍNIMO	MÁXIMO	MÍNIMO	MÁXIMO
	HOJA		27	160	27	220

DISPONIBILIDAD DE COLORES Y PLAZOS DE FABRICACIÓN EN PÁGINA 26

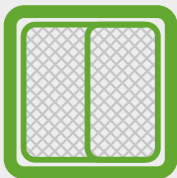

Correderas



Formada por un marco de aluminio y dos hojas de perfiles cortados a inglete y montados con escuadras ocultas de acero, que le aportan resistencia y estética. En su versión sin marco, la hoja se desliza sobre la propia perfilería de la ventana de aluminio.



PERFIL CORREDERA

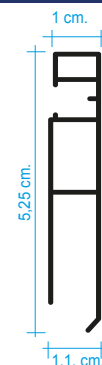

PERFIL MARCO

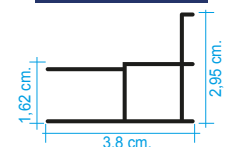

MEDIDAS A FABRICAR	CORREDERA	€	← ANCHO →		↕ ALTO ↕	
			MÍNIMO	MÁXIMO	MÍNIMO	MÁXIMO
	HOJA		32	120	32	220

DISPONIBILIDAD DE COLORES Y PLAZOS DE FABRICACIÓN EN PÁGINA 26

Precios Fijas

Alto \ Ancho		0,80	1,00	1,20	1,40	1,60
1,00	Grupo1: Blanco Grupo2: Plata	77	82	86	94	98
	Grupo3: Bronce	81	88	96	100	104
1,20	Grupo1: Blanco Grupo2: Plata	82	86	94	100	102
	Grupo3: Bronce	88	96	100	107	110
1,40	Grupo1: Blanco Grupo2: Plata	86	94	100	104	107
	Grupo3: Bronce	96	100	107	112	115
1,60	Grupo1: Blanco Grupo2: Plata	89	99	104	110	
	Grupo3: Bronce	99	106	112	120	
1,80	Grupo1: Blanco Grupo2: Plata	99	103	110	117	
	Grupo3: Bronce	106	111	120	127	
2,00	Grupo1: Blanco Grupo2: Plata	102	107	117	123	
	Grupo3: Bronce	110	115	127	132	
2,20	Grupo1: Blanco Grupo2: Plata	106	114	123	129	
	Grupo3: Bronce	114	124	132	137	

A efectos de precio se redondeará a la inmediata superior.

Precios Correderas

Alto	Ancho	Marco Hoja	1,20		1,60		2,00		2,40	
			0,60	0,60	0,80	0,80	1,00	1,00	1,20	1,20
1,00	Grupo1: Blanco Grupo2: Plata	Sólo Marco	81		91		103		117	
		Cada Hoja	86	86	96	96	108	108	122	122
	TOTAL	253		283		319		361		
	Grupo3: Bronce	Sólo Marco	85		95		108		123	
Cada Hoja		90	90	101	101	114	114	128	128	
TOTAL	266		297		335		379			
1,20	Grupo1: Blanco Grupo2: Plata	Sólo Marco	86		96		108		122	
		Cada Hoja	91	91	101	101	113	113	127	127
	TOTAL	268		298		334		376		
	Grupo3: Bronce	Sólo Marco	90		101		113		128	
Cada Hoja		96	96	106	106	119	119	134	134	
TOTAL	282		313		351		395			
1,40	Grupo1: Blanco Grupo2: Plata	Sólo Marco	91		101		113		127	
		Cada Hoja	96	96	106	106	118	118	132	132
	TOTAL	283		313		349		391		
	Grupo3: Bronce	Sólo Marco	95		106		118		133	
Cada Hoja		101	101	111	111	124	124	139	139	
TOTAL	297		329		367		411			
1,60	Grupo1: Blanco Grupo2: Plata	Sólo Marco	96		106		118		132	
		Cada Hoja	101	101	111	111	123	123	137	137
	TOTAL	298		328		364		406		
	Grupo3: Bronce	Sólo Marco	101		111		124		138	
Cada Hoja		106	106	117	117	129	129	144	144	
TOTAL	313		345		382		427			
1,80	Grupo1: Blanco Grupo2: Plata	Sólo Marco	101		111		123		137	
		Cada Hoja	106	106	116	116	128	128	142	142
	TOTAL	313		343		379		421		
	Grupo3: Bronce	Sólo Marco	106		116		129		144	
Cada Hoja		111	111	122	122	135	135	149	149	
TOTAL	329		360		398		442			
2,00	Grupo1: Blanco Grupo2: Plata	Sólo Marco	108		118		130		144	
		Cada Hoja	113	113	123	123	135	135	149	149
	TOTAL	334		364		400		442		
	Grupo3: Bronce	Sólo Marco	113		124		136		151	
Cada Hoja		119	119	129	129	142	142	157	157	
TOTAL	351		382		420		464			
2,20	Grupo1: Blanco Grupo2: Plata	Sólo Marco	115		125		137		151	
		Cada Hoja	120	120	130	130	142	142	156	156
	TOTAL	355		385		421		463		
	Grupo3: Bronce	Sólo Marco	121		131		144		158	
Cada Hoja		126	126	137	137	149	149	164	164	
TOTAL	373		404		442		486			

A efectos de precio se redondeará a la inmediata superior.



Medida Luz
+ 1,8 cm.



Incrementos

DESCRIPCIÓN	Travesaños adicionales	Formas irregulares	Medio punto Ojo de buey Curva monoradio	Curva multiradio	Malla mosquitera negra
€/Ud. MOSQUITERA	23,80	27,00	100,00	250,00	Ver en página 17
Exclusivo mosquitera fija					

Componentes Fijas

Perfil Travesaño F+C			Perfil Fija			Malla Mosquitera	Burlete Goma F+C	Escuadra Metal Oculta	Clip Mosquitera Fija
G1-Blanco	G2-Plata	G3-Bronce	G1-Blanco	G2-Plata	G3-Bronce	3,85	0,80	3,32	0,36
11,82	13,27	10,93	12,37						

DENOMINACIÓN

PRECIO:€/Ud.-m.-m².

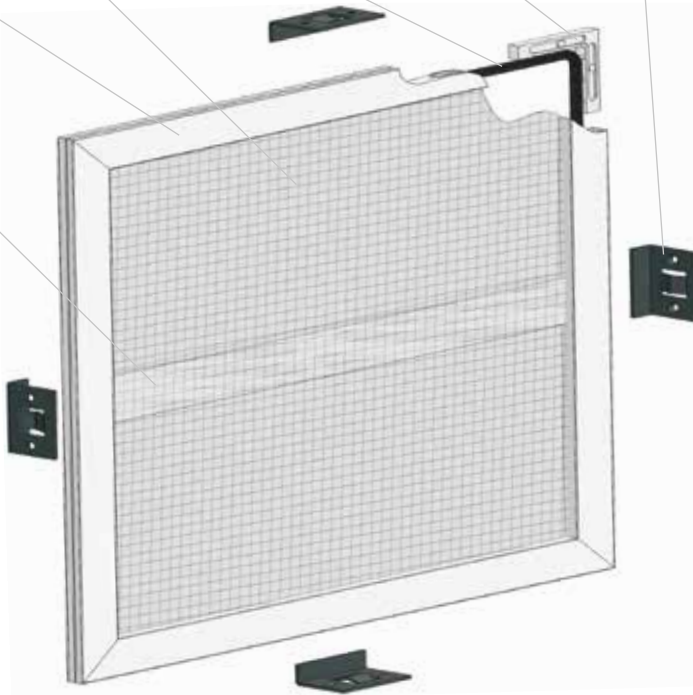

Componentes Correderas

Malla Mosquitera	Perfil Marco Corredera	Burlete Goma F+C	Felpudo 6 x 9 Adhesivo	Escuadra Metal Oculta	Perfil Corredera		Escuadra Marco Corredera	
	3,85	G1-Blanco G2-Plata G3-Bronce	0,80	1,40	3,32	G1-Blanco	G2-Plata G3-Bronce	3,56
23,43		25,83				16,84	19,11	
Perfil Travesaño F+C	G1-Blanco G2-Plata G3-Bronce							
2,65	11,82	13,27						

DENOMINACIÓN

PRECIO:€/Ud.-m.-m².

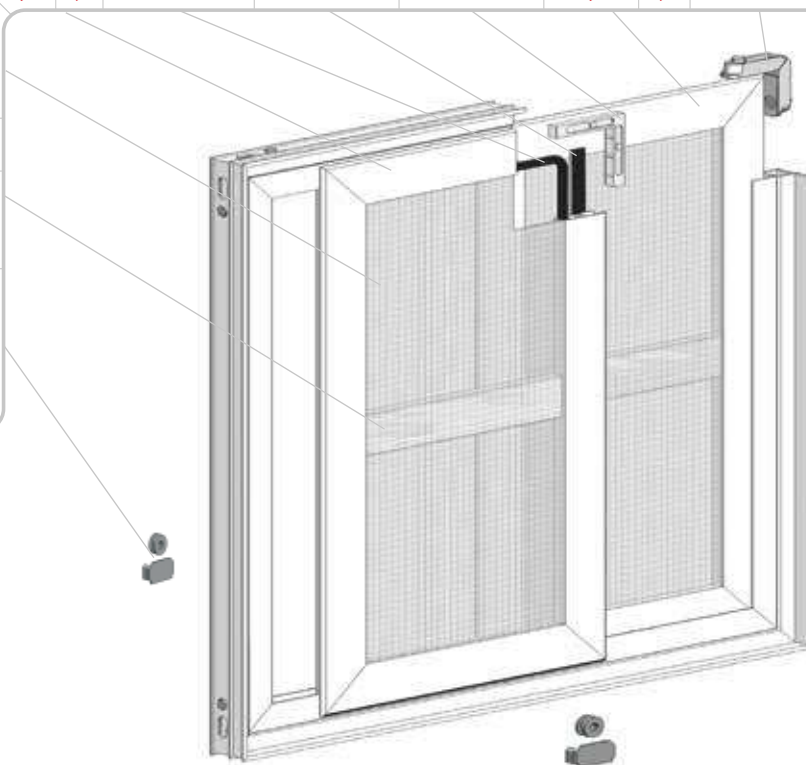



Corredera Perfil curvo



¡La más económica!

Diseñada para deslizarse sobre la propia guía de la ventana de aluminio. Sus perfiles están montados con escuadras vistas de PVC. Su función de corredera permite deslizar las dos hojas de cristal hacia un lado y la mosquitera al contrario, consiguiendo ventilación en la estancia.

Componentes Corredera

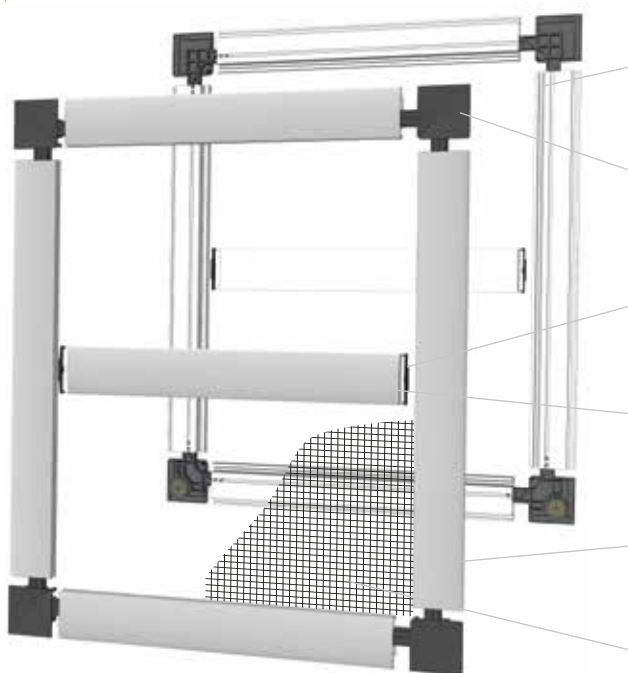

0,52	Felpudo 5,5x6 curvo
7,56	Escuadras corredera curvo
2,24	SopORTE travesaño curvo (Juego)
8,93	Perfil travesaño curvo
17,48	Perfil corredera curvo con felpudo
3,85	Malla mosquitera

PERFIL CURVO

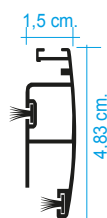

PERFIL TRAVESAÑO

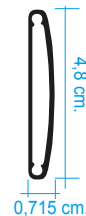

MEDIDAS A FABRICAR	CORREDERA	ANCHO		ALTO	
		MÍNIMO	MÁXIMO	MÍNIMO	MÁXIMO
		20	120	20	220

No compatible con nuestro marco corredera.

DISPONIBILIDAD DE COLORES Y PLAZOS DE FABRICACIÓN EN PÁGINA 26

Precios

Ancho \ Alto	0,60	0,80	1,00	1,20
1,00	60	74	80	85
1,20	74	80	85	90
1,40	83	89	96	102
1,60	88	94	101	108
1,80	93	100	106	113
2,00	98	105	112	118
2,20	103	110	117	124



A efectos de precio se redondeará a la inmediata superior.

Carta de Colores

Grupo 1	Grupo 2	Grupo 3	Grupo 4
Lacado Blanco 0002	Anodizado Plata 0003	Anodizado Bronce 0004	IMITACIÓN MADERA Nogal Oscuro 0007
	Ral 1015	Anodizado INOX 0005	Roble Claro 0008
	Ral 3005	Gris Grafito 0006	Nogal Español 0009
	Ral 6005		Pino Nudo 0010
	Ral 6009		Embero "Texturado" 0011
	Ral 7011		
	Ral 7016		
	Ral 7022		
	Ral 8014		
	Ral 8017		
	Ral 9011-Mate		

Estos colores son orientativos y pueden tener diferencias con los reales.
Consultar disponibilidad de colores por modelos.