





SERIE 6000

MEDIDAS DESDE 2,0 M HASTA 3,5 M



Es la serie más ligera dentro de la gama de parasoles de grandes dimensiones. Serie ideada para aquellos espacios donde se precisa desmontar la terraza a diario. El mecanismo es el más básico y sencillo, con cuerda, polea y pasador.



	DESCRIPCIÓN	PESO	A	B	C	D	EMBALAJE
	Octogonal 2.0 m Acrílico 215 gr	13 Kg	2000	1850	2850	2200	240x240x2900
	Octogonal 2.5 m Acrílico 215 gr	14 Kg	2500	2310	2850	2200	240x240x2900
	Octogonal 3.0 m Acrílico 215 gr	15 Kg	3000	2770	2850	2200	240x240x2900
	Octogonal 3.5 m Acrílico 215 gr	16 Kg	3500	3240	2850	2200	240x240x2900
	Cuadrado 2.0 x 2.0 m Acrílico 215 gr	15 Kg	2000	2000	2870	2200	240x240x2900
	Cuadrado 2.5 x 2.5 m Acrílico 215 gr	15 Kg	2500	2500	2870	2200	240x240x2900
	Cuadrado 3.0 x 3.0 m Acrílico 215 gr	16 Kg	3000	3000	2870	2200	240x240x2900
	Cuadrado 3.5 x 3.5 m Acrílico 215 gr	18 Kg	3500	3500	2870	2200	240x240x2900
	Rectangular 2.0 x 2.5 m Acrílico 215 gr	15 Kg	2500	2000	2870	2200	240x240x2900
	Rectangular 2.0 x 3.0 m Acrílico 215 gr	15 Kg	3000	2000	2870	2200	240x240x2900
	Rectangular 2.0 x 3.5 m Acrílico 215 gr	16 Kg	3000	2500	2870	2200	240x240x2900
	Rectangular 2.5 x 3.0 m Acrílico 215 gr	16 Kg	3000	2500	2870	2200	240x240x2900
	Rectangular 2.5 x 3.5 m Acrílico 215 gr	15 Kg	3000	2500	2870	2200	240x240x2900
	Rectangular 3.0x 3.5 m Acrílico 215 gr	17 Kg	3000	2500	2870	2200	240x240x2900

DATOS TÉCNICOS

- Mástil Ø 60mm, rodeado por 8 brazos.
- Perfilería aluminio lacado blanco.
- Tornillería acero Inox. A-2
- Mecanismo de cuerda + polea + pasador.
- Tejido Acrílico 215 gr para exteriores con tratamiento Pymagard® Acrisol. UPF +50.
- Faldón / bambalina opcional.
- Tejido en stock - Acrisol Crudo.

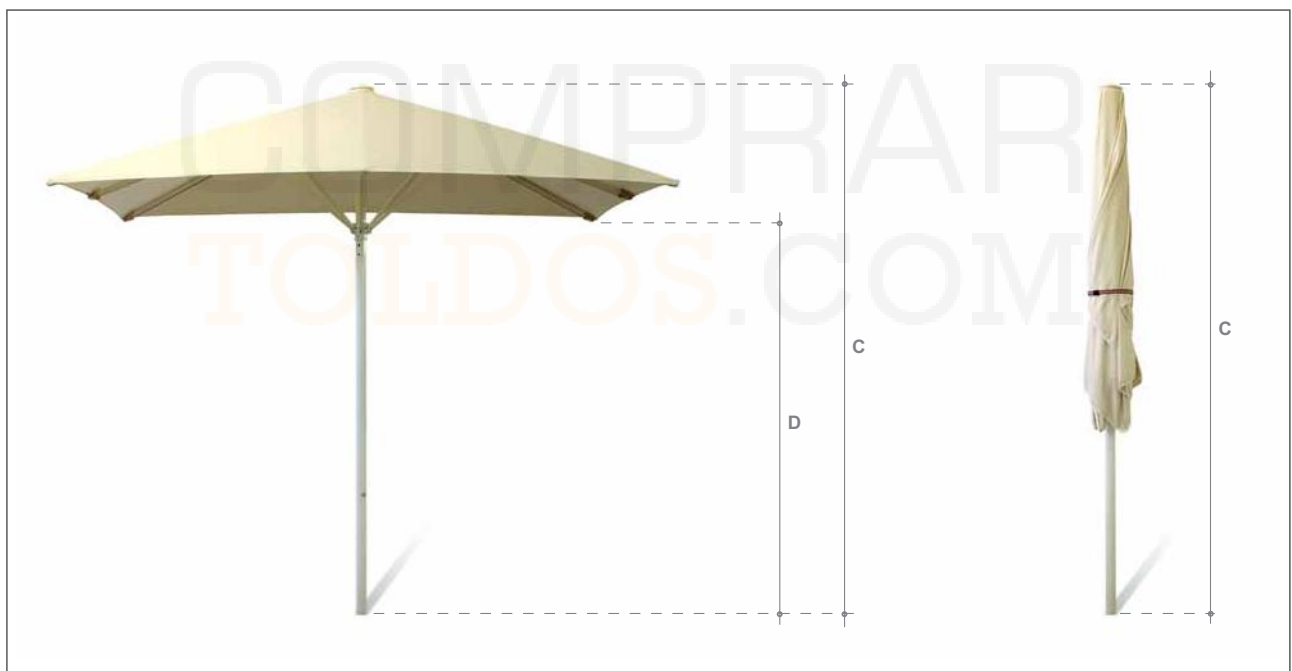
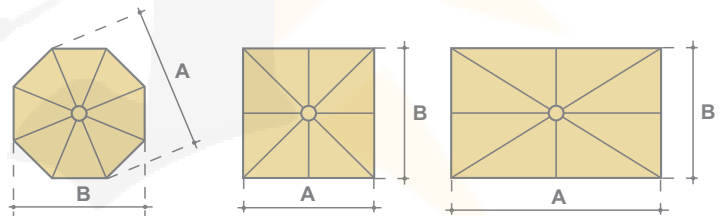

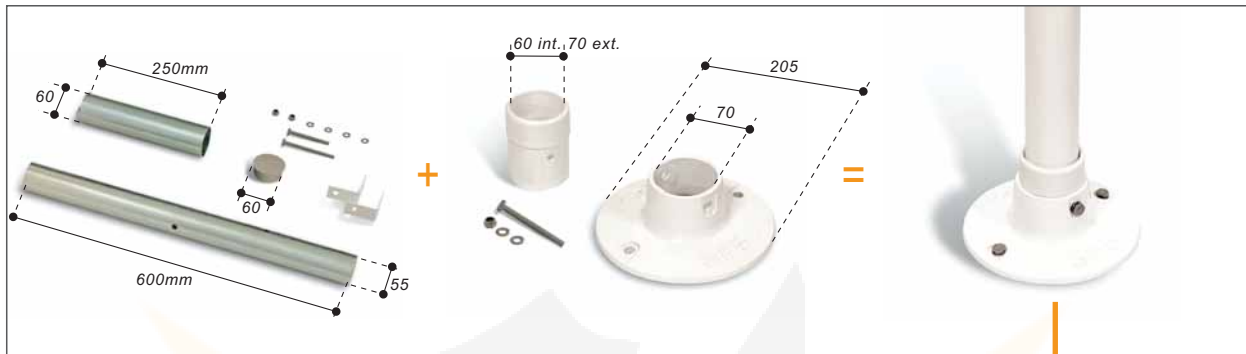

BASE CASACA. Compuesta de dos tubos, uno se empotra en el suelo y otro une el mástil del parasol con el suelo. Se incluyen dos escuadras de seguridad, y una tapa de aluminio.

REFUERZO PEANA. Pieza de aluminio más casquillo de nylon adaptador. Fortalece y aísla la entrega del parasol con el pavimento. Sustituye a las escuadras de seguridad.

BASE CASACA + REFUERZO PEANA + ADAPTADOR
Conjunto montado: base casaca más refuerzo peana.

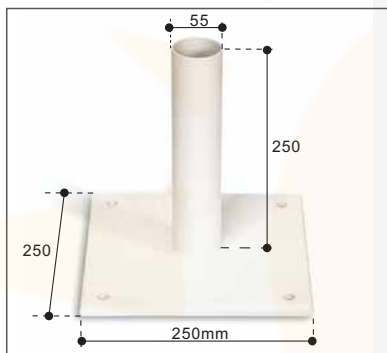

BASE PLETINA. Soporte apto para fijar en pavimentos duros. Su instalación es rápida y sencilla. Aconsejable utilizar anclajes metálicos de M10.

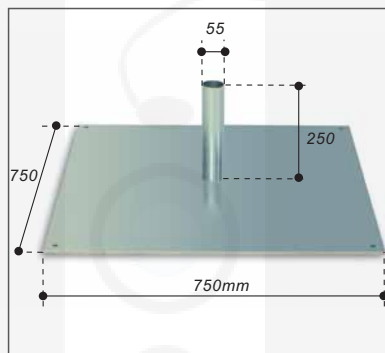

BASE PLETINA ESPECIAL. Base especial de hierro zincado 750x750x10mm, de 45Kg. dependiendo de las medidas es apta para emplear como base móvil.

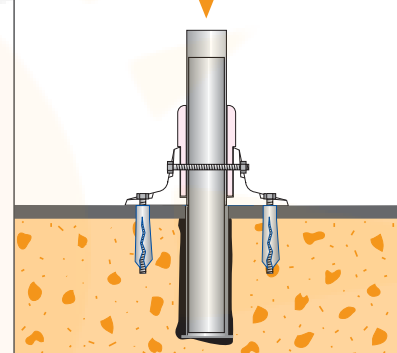

Base Casaca + Refuerzo Peana + Adaptador



BASE LASTRE. Soporte desmontable y rellenable, compuesto de varias piezas de resina. Para mástil de 40mm a 60mm de diámetro. Las dimensiones del embalaje son de 800x700x130mm. (8kg vacía).

BASE LASTRE. Se utiliza en lugares en donde no se puede perforar el pavimento con relleno de arena, pesa 70kg y con relleno de cemento más grava, pesa 100kg.

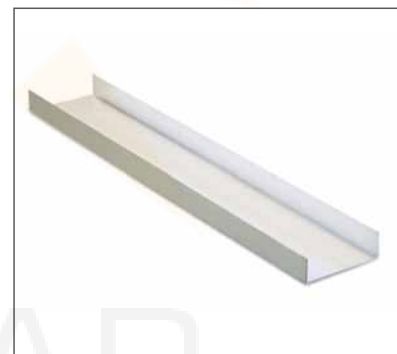

CANAL VIERTEAGUAS. Se trata de un perfil extruido en aluminio y lacado blanco. Las barras son de 120x40x6000mm, y se puede suministrar cortado a la medida de los parasoles.

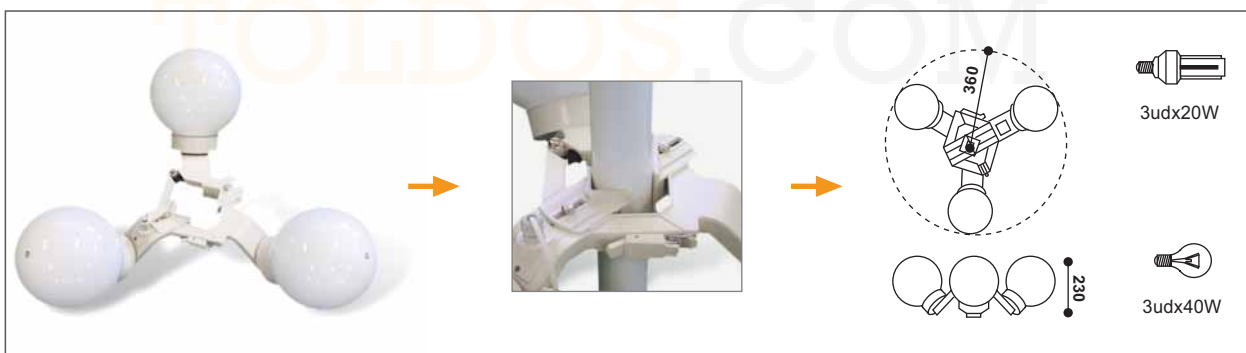

LÁMPARA ESFERA. Lámpara desmontable de tres brazos esfera. Apta para mástiles de 45mm a 90mm de diámetro. Se suministra con un cable de 1400mm, de dos hilos.

LÁMPARA ESFERA / DESMONTABLE

LÁMPARA ESFERA. Aconsejamos montarla con bombillas de bajo consumo. El embalaje hace 450x400x230mm.

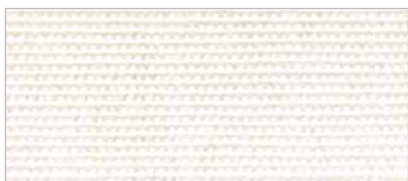

00 BLANCO / ACRISOL



01 CRUDO / ACRISOL



02 BEIG / ACRISOL

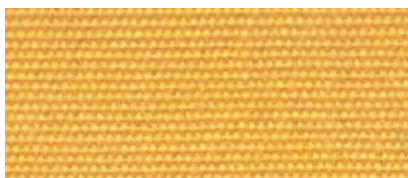

03 AMARILLO / ACRISOL



05 VERDE CLARO / ACRISOL

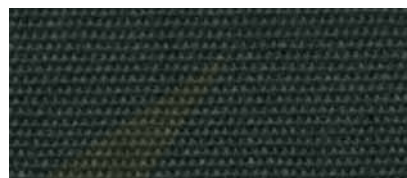

06 VERDE OSCURO / ACRISOL



07 AZUL CLARO / ACRISOL

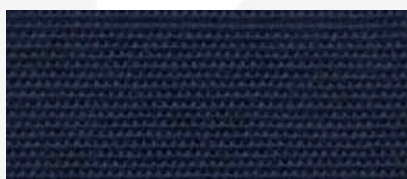

08 AZUL OSCURO / ACRISOL



09 TERRACOTA / ACRISOL

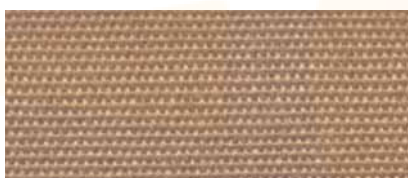

26 MARRÓN / ACRISOL



10 ROJO / ACRISOL



11 GRANATE / ACRISOL



12 NEGRO / ACRISOL



13 NARANJA / ACRISOL

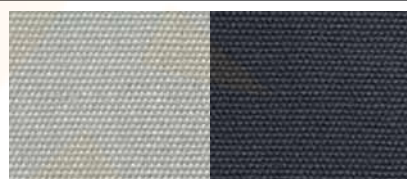

101 GRIS CLARO / ACRISOL 115 GRIS OSCURO / ACRISOL

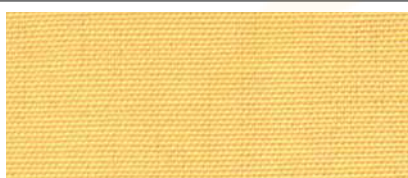

102 TRIGO / ACRISOL

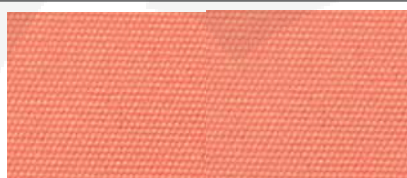

103 SALMON / ACRISOL

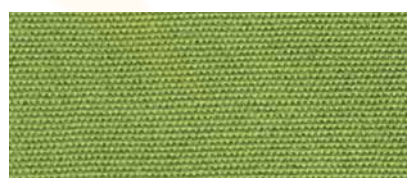

105 PISTACHO / ACRISOL



106 CELESTE / ACRISOL



104 FUCSIA / ACRISOL



108 ORINOCO / ACRISOL



109 MANZANA / ACRISOL



107 ZAFIRO / ACRISOL



111 ALBUFERA / ACRISOL



112 RUBI / ACRISOL



114 VIOLETA / ACRISOL

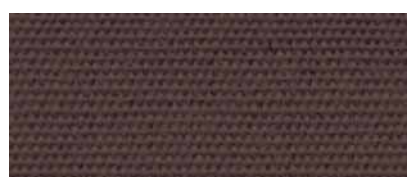

116 MARRON OSCURO / ACRISOL

C O N S U L T A R E X I S T E N C I A S

REFERENCIAS BÁSICAS DE LACADOS ESPECIALES
PARA ESTRUCTURAS DE PARASOLES

BEIGE.....	RAL 1001
VAINILLA.....	RAL 1013
MARFIL.....	RAL 1015
CREMA.....	RAL 1014
AMARILLO.....	RAL 1003
NARANJA.....	RAL 2004
ROJO.....	RAL 3002
BURDEOS.....	RAL 3005
AZUL CLARO.....	RAL 5015
AZUL MEDIO.....	RAL 5013
AZUL OSCURO.....	RAL 5010
VERDE CLARO.....	RAL 6001
VERDE MEDIO.....	RAL 6005
VERDE OSCURO.....	RAL 6009
GRIS CLARO.....	RAL 7035
GRIS MEDIO.....	RAL 7012
GRIS OSCURO.....	RAL 7022
MARRON CLARO.....	RAL 8007
MARRON MEDIO.....	RAL 8014
MARRON CHOCOLATE....	RAL 8017
NEGRO BRILLO.....	RAL 9005
NEGRO SATINADO.....	S/R
PLATA.....	S/R
BRONCE.....	S/R