

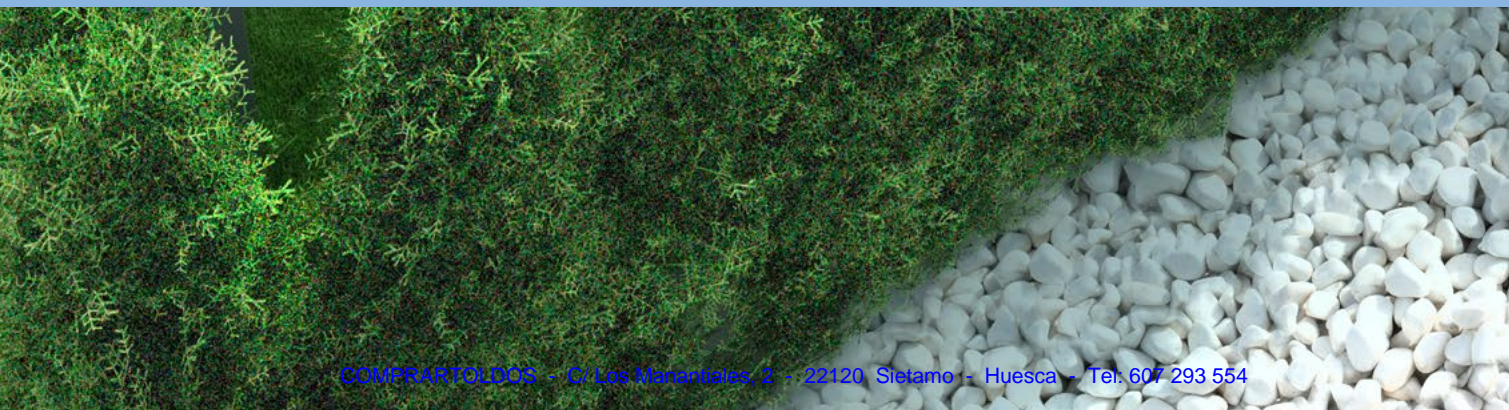

TOLDOS.COM

Versiplan PRO Versiplan PRO-AIR



Características y aplicaciones



Sistema diseñado para su aplicación en verandas, cubiertas acristaladas, jardines de invierno, etc. Su aplicación por encima de los acristalados nos aporta una importante protección solar, mejorando de manera importante el aislamiento térmico, repercutiendo esto directamente en el confort y la economía de la climatización de las estancias.

Además de la aplicación habitual, la variante Versiplan Pro Air permite ampliar la funcionalidad de este sistema gracias a la posibilidad de instalación en voladizo, con un kit específicamente diseñado para su montaje utilizando una estructura en portería y anclado directamente a la pared, sin necesidad de instalarlo sobre una estructura preexistente. La versatilidad de este producto, se añade a un abanico muy amplio de soluciones propuestas por Siplan, para crear el confort y bienestar deseados en los espacios del hogar o negocio. Los cartuchos de tensión se entregarán totalmente montados dentro de las guías. Posibilidad de poner la guía donde lo requieran los soportes del techo o zona a colocar el toldo. Es posible instalar una tercera o cuarta guía cuando las medidas del mismo lo requieran.

Characteristics and applications



System designed for application on verandas, glass roofs, winter gardens, etc. Its application on glass surfaces provides us with significant solar protection, improving significantly the thermal insulation, this directly affecting the comfort and economy of air conditioning of the spaces.

In addition to the normal application, the variant Versiplan Pro Air allows us to expand the functionality of this system thanks to the possibility of cantilevered installation, with a kit specifically designed for its assembly using a goal post structure and anchored directly to the wall, with no need to install it on a pre-existing structure. The versatility of this product is added to a very wide range of solutions proposed by Siplan, to create the desired comfort and well-being in home or business spaces. The tension cartridges will be delivered fully assembled inside of the guides. Possibility of putting the guide where required by the roof supports or zone to install the awning. It is possible to install a third or fourth guide when its measurements so require.

Caractéristiques et les usages



Système conçu pour être appliqué dans des vérandas, des abris vitrés, des jardins d'hiver, etc. Son application au-dessus des vitrages nous apporte une protection solaire importante, en améliorant de manière importante l'isolation thermique, ce qui répercute directement sur le confort et l'économie de la climatisation des pièces.

En plus de l'application habituelle, la variante Versiplan Pro Air permet d'élargir la fonctionnalité de ce système grâce à la possibilité d'installation en saillant, avec un kit spécialement conçu pour son montage en utilisant une structure en cadre fixée directement au mur, sans nécessité de l'installer sur une structure préexistante. La versatilité de ce produit s'ajoute à une gamme très ample de solutions proposées par Siplan pour créer le confort et le bien-être recherchés dans les pièces du foyer ou les locaux d'entreprise. Les cartouches de tension seront fournies entièrement montées dans les glissières. Possibilité de placer la glissière là où le demandent les supports du toit ou la zone d'installation du store. Il est possible d'installer une troisième ou quatrième glissière lorsque les dimensions de celle-ci le requièrent.

Eigenschaften und Anwendungen



System für die Anwendung an Veranden, Glasdächern, Wintergärten, etc. Der Einsatz über Verglasungen bietet Ihnen hervorragenden Sonnenschutz und verbessert erheblich die thermische Isolierung, dies wirkt sich direkt auf den Komfort und die Wirtschaftlichkeit der Raumklimatisierung aus.

Neben den üblichen Anwendungseigenschaften erlaubt die Variante Versiplan Pro Air die Erweiterung der Funktionen dieses Systems, dank der Installationsmöglichkeit mit Überhang und einem spezifisch konzipierten Montagesatz, unter Verwendung einer Türstruktur und direkter Wandverankerung, ohne das wvSystem auf einer vorgefertigten Struktur befestigen zu müssen. Die Vielseitigkeit dieses Produkts kommt zu den von Siplan angebotenen breitgefächerten Lösungen hinzu, um den Komfort und das Wohlbefinden zu schaffen, das Sie sich für Ihr Heim oder Geschäft wünschen. Die Spannpatronen sind bei Lieferung schon vollständig in den Führungen montiert. Es besteht die Möglichkeit, die Führung dort einzusetzen, wo die Stützen am Dach oder in dem Bereich, in dem die Markise angebracht werden soll, sie benötigen. Es kann eine dritte oder vierte Führung eingesetzt werden, wenn die Abmessungen es erfordern.

Versiplan PRO AIR



- Ref.: 876025 __ Kit Guía Versiplan Pro 2,5 m. - Versiplan Pro Guide Kit 2,5 m.
Kit Rail de guidage Versiplan Pro 2,5 m. - Kit Führungen Versiplan Pro 2,5 m.
- Ref.: 876030 __ Kit Guía Versiplan Pro 3 m. - Versiplan Pro Guide Kit 3 m.
Kit Rail de guidage Versiplan Pro 3 m. - Kit Führungen Versiplan Pro 3 m.
- Ref.: 876040 __ Kit Guía Versiplan Pro 4 m. - Versiplan Pro Guide Kit 4 m.
Kit Rail de guidage Versiplan Pro 4 m. - Kit Führungen Versiplan Pro 4 m.
- Ref.: 876043 __ Kit Guía Versiplan Pro 4,3 m. - Versiplan Pro Guide Kit 4,3 m.
Kit Rail de guidage Versiplan Pro 4,3 m. - Kit Führungen Versiplan Pro 4,3 m.
- Ref.: 876050 __ Kit Guía Versiplan Pro 5 m. - Versiplan Pro Guide Kit 5 m.
Kit Rail de guidage Versiplan Pro 5 m. - Kit Führungen Versiplan Pro 5 m.
- Ref.: 876060 __ Kit Guía Versiplan Pro 6 m. - Versiplan Pro Guide Kit 6 m.
Kit Rail de guidage Versiplan Pro 6 m. - Kit Führungen Versiplan Pro 6 m.

Versiplan PRO - Versiplan PRO-AIR

Despiece - Versiplan PRO parts / exploded view

Vue éclatée du store Versiplan PRO / Bauteile Versiplan PRO

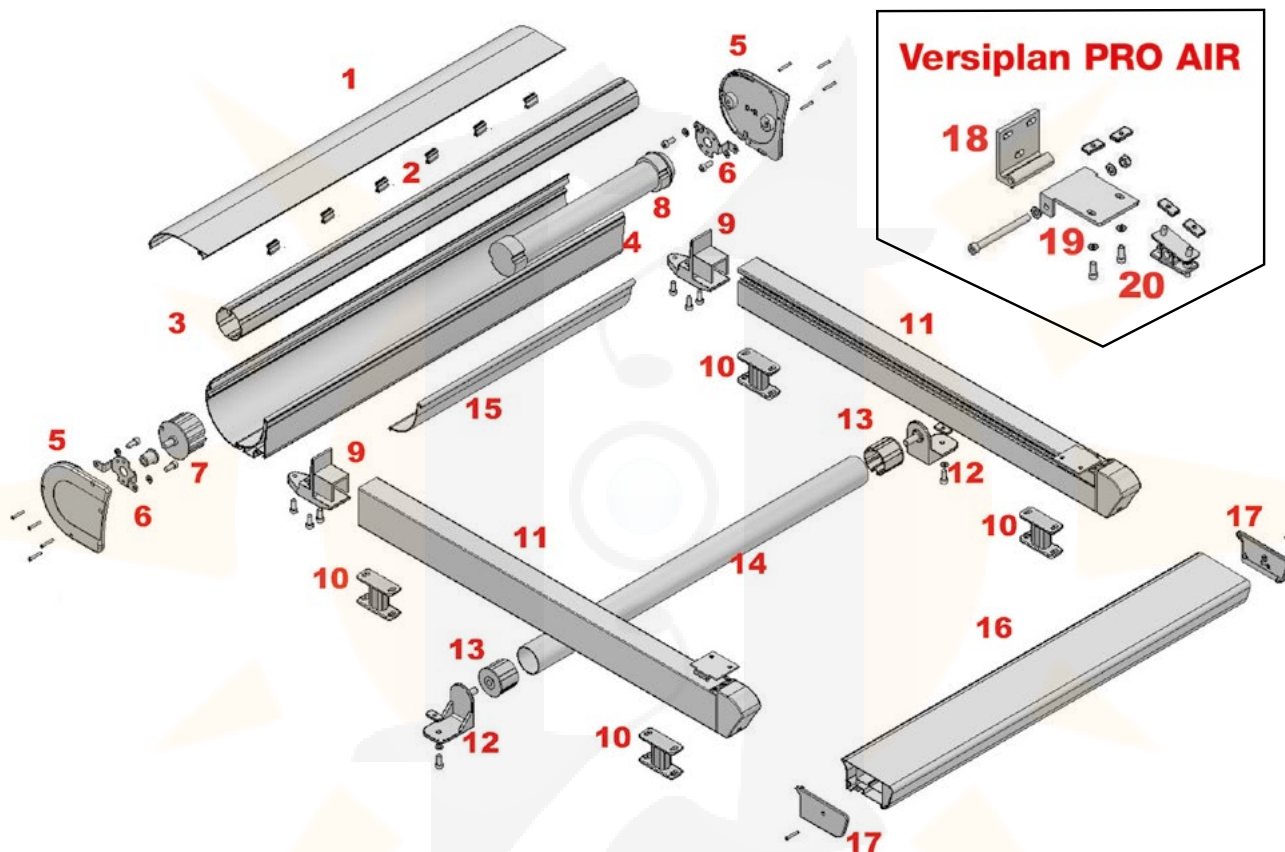

- 1: Perfil visera
- 2: Tope visera
- 3: Tubo de enroll 85
- 4: Perfil lona
- 5: Tapa perfil lona
- 6: Acople motor
- 7: Casquillo punta 85
- 8: Motor
- 9: Soporte cofre
- 10: Kit pie Veranda Pro
- 11: Guía
- 12: Soporte Rodillo
- 13: Casquillo rodillo
- 14: Perfil rodillo
- 15: Banda antiroce
- 16: Perfil carga
- 17: Tapa perfil carga
- 18: Placa pared
- 19: Soporte pared
- 20: Pie Veranda Pro Air



- 1: Visor profile
- 2: Inspection cover
- 3: Rolling tuve 85
- 4: Canvas profile
- 5: Canvas profile cap
- 6: Coupling motor
- 7: Couplingend 85
- 8: Motor
- 9: Box support
- 10: Veranda Pro ground support kit
- 11: Guide
- 12: Roller support
- 13: Roller valve holder
- 14: Roller profile
- 15: Anti-friction strip
- 16: Load profile
- 17: Load profile cap
- 18: Wall plate
- 19: Wall support
- 20: Support Veranda Pro-Air



- 1: Profilévisière
- 2: Joue registre
- 3: Tube d'enroulement 85
- 4: Profilé toile
- 5: Joue profile toile
- 6: Raccordmoteur
- 7: Emboutcôte oppose treuil avec axe 85
- 8: Moteur
- 9: supportcoffre
- 10: Kit pied Veranda Pro
- 11: Rail de guidade
- 12: Support roulement
- 13: Emboutroulement
- 14: Roulement
- 15: Bande anti-frottement
- 16: Charge profilé
- 17: Joueprofile charge
- 18: Platine murale
- 19: Support murale
- 20: Pied Veranda Pro-Air



- 1: Kastenprofile
- 2: Abdeckungen
- 3: Tuchwalze 85
- 4: Tuchtragrohr
- 5: Endschienen
- 6: Querstrebgarnitur motor
- 7: Buchsenstift85
- 8: Motor
- 9: Halterungsbox
- 10: Kit Sockel Veranda Pro
- 11: Führungen
- 12: Tuchstütze
- 13: Buchsewalze
- 14: Walze
- 15: Gleitband
- 16: Endschiene
- 17: Abdeckunglaufrolle
- 18: Wandplatte
- 19: Halterung Wand
- 20: Fuß Veranda Pro-Air

Ref.: 8755__

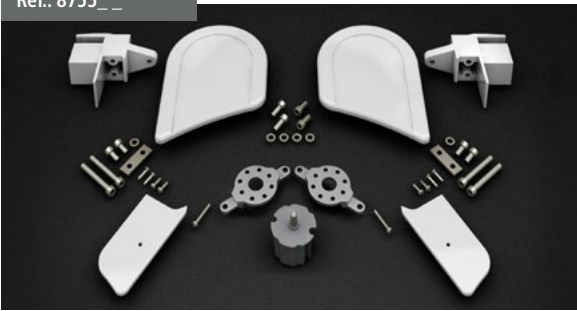

Kit de accesorios Versiplan Pro / Versiplan Pro accessories kit
Kit d'accessoires Versiplan Pro / Kit Zubehör Versiplan Pro

Ref.: 8750__



Kit 3 perfiles Versiplan Pro / Versiplan Pro 3 profiles kit
Kit 3 Profils Versiplan Pro / Kit 3 Profile Versiplan Pro

Ref.: 877100



Pie Veranda Pro-Air / Support Veranda Pro-Air
Pied Veranda Pro-Air / Fuß Veranda Pro-Air

Ref.: 877000__

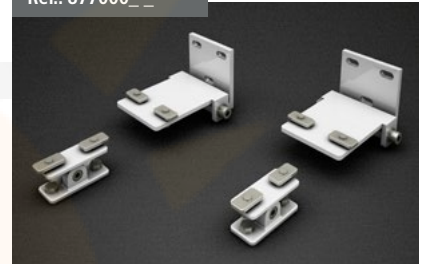

Kit Veranda Pro-Air / Veranda Pro-Air kit
Kit Veranda Pro-Air / Kit Veranda Pro-Air

Ref.: 9085_____



Tubo Enrolle Hierro Ø85 mm
Iron rolling tube Ø85 mm.
Tube d'Enroulement Fer Ø85 mm.
Einrolleisenrohr Ø85 mm.

(Ø60) Ref.: 70356000



Casquillo nylon Punta sin Eje
Nylon plug without stud
Embout nylon Côté opposé au treuil sans Axe
Buchsenstift Nylon ohne Achse

Ref.: 87610000

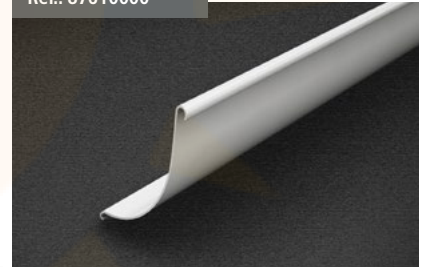

Banda antiroce / Anti-friction strip
Bande anti-frottement / Gleitband

Ref.: 851100__



Kit pie Veranda Pro / Veranda Pro ground support kit
Kit pied Veranda Pro / Kit Sockel Veranda Pro

Ref.: 851300__



Soporte Veranda Pro / Veranda Pro support
Support Veranda Pro / Halterung Veranda Pro

Ref.: 523060__

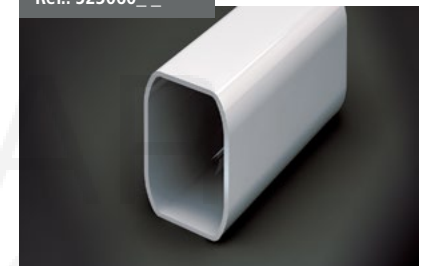

Perfil Pie Veranda / Veranda ground profile
Profilé Pied Veranda / Profilsockel Veranda

Ref.: 851200__



Juego Escuadras Versiplan / Versiplan brackets kit
Kit Équerres Versiplan / Kit Konsolen Versiplan

Ref.: 8525_____



Rodillo Versiplan Ø60 / Versiplan Ø60 roller / Galet de roulement Versiplan Ø60 / Profilwalzenrohr Versiplan Ø60

Ref.: 8765_____



Guía central para 7 m / Central guide for 7 m
Guide central pour 7 m / Zentrale Führung für 7 m

verandas

Datos Técnicos - Technical Data - Données Techniques - Technische Daten



Las dimensiones máximas de montaje son:

-Pro: Línea máxima: 6m con dos guías. 7m con tres guías la central sin tensión. Salida máxima: 6 m. (5 m. para líneas mayores de 6 m).

-Pro Air: Línea máxima: 6m con dos guías. 7m con tres guías la central sin tensión. Salida máxima: 4m (5m dejando la portería como máximo a 4 m de la pared y con un voladizo máximo de 1 m para las guías).

Nota: Las guías se podrán desplazar hacia el interior un máximo de 0,3 metros cada una (distancia máxima desde el exterior de la tapa del perfil de lona hasta el centro de la guía).



The maximum assembly dimensions are:

-Pro: Maximum width: 6m with two guides. 7m with three guides the central one without tension. Maximum projection: 6 m. (5 m. for widths more than 6 m).

-Pro Air: Maximum width: 6m with two guides. 7m with three guides the central one without tension. Maximum projection: 4m (5m leaving the goal posts, at maximum 4 m from the wall and with a maximum overhang of 1 m for the guides).

Note: The guides can be moved toward the interior a maximum of 0.3 metres each (maximum distance from the outside of the cap of the canvas profile to the centre of the guide).



Les dimensions maximales de montage sont :

-Pro : Ligne maximale : 6 m avec deux glissières. 7 m avec trois glissières, la centrale sans tension. Sortie maximale : 6 m. (5 m pour lignes supérieures à 6 m).

-Pro Air : Ligne maximale : 6 m avec deux glissières. 7 m avec trois glissières, la centrale sans tension. Sortie maximale : 4 m. (5 m en laissant le cadre à un maximum de 4 m du mur et avec un saillant maximum de 1 m pour les glissières).

Note : les glissières peuvent être déplacées vers l'intérieur jusqu'à un maximum de 0,3 mètres chacune (distance maximale depuis l'extérieur du couvercle du profilé jusqu'au centre de la glissière).



Die maximalen Abmessungen des Aufbaus sind:

-Pro: Maximale Breite: 6 m mit zwei Führungen. 7 m mit drei Führungen, wobei die mittlere spannungslos ist. Maximale Ausfahrlänge: 6 m. (5 m für Breiten über 6 m).

-Pro Air: Maximale Breite: 6 m mit zwei Führungen. 7 m mit drei Führungen, wobei die mittlere spannungslos ist. Maximale Ausfahrlänge: 4 m (5 m, wobei die Tür maximal 4 m von der Wand entfernt sein und der Überhang maximal 1 m für die Führungen aufweisen darf).

Hinweis: Die Führungen können maximal 0,3 Meter nach innen verschoben werden (maximaler Abstand vom äußeren Rand der Profilkappe des Tuuchs bis zur Mitte der Führung).

MEDIDAS DE LOS TUBOS (no admite holguras) / TUBE SIZES (not admit roominess) / MESURES DU TUBES (ne supporte pas d'habilitations) / MASSE DER ROHRE (ohne Spiel)		
	MOTOR SIN SOPORTE ENGINE WITHOUT SUPPORT MOTEUR SANS SUPPORT MOTOR OHNE HALTER	MOTOR CON SOPORTE ENGINE WITH SUPPORT MOTEUR AVEC SUPPORT MOTORHALTER
TUBO DE ENROLLE (TE) ROLLING TUBE TUBE ROULÉ TUCHWALZE	LT-10,4 cm	LT-11,2 cm
PERFIL LONA (PL) CANVAS PROFILE PROFIL DE LA TOILE TUCHTRAGROHR	LT-2,4 cm	LT-2,4 cm
PERFIL CARGA (PC) LOAD PROFILE PROFIL CHARGE FALLSTANGE	LT-4,5 cm	LT-4,5 cm.
PERFIL GUÍA (SIN TAPÓN) GUIDE PROFILE (WHITOUT CAP) RAIL DE GUIDAGE FÜHRUNGEN	Salida - 25 cm	Salida - 25 cm
RODILLO VERSIPLAN VERSIPLAN ROLLER GALET DE ROULEMENT PROFILWALZANROHR	L. entre guías -11 cm	L. entre guías -11 cm

SALIDA (m) PROJECTION AVANCEE AUSGANG	LÍNEA - LINE - LIGNE - LINIE						
	2	2,5	3	3,5	4	4,5	5
2							
2,5							
3							
3,5							
4							
4,5							
5							
5,5							
6							

RESISTENCIA AL VIENTO / Clasificación de producto
WIND RESISTANCE / Classification of product
RESISTANCE AU VENT / Classification du produit
WINDFESTIGKEIT / Produktklassifizierung

CLASE 1 28 Km/h.

CLASE 2 38 Km/h.

Ensayo de resistencia al viento, realizado conforme a la norma EN 13561:2015
Wind resistance test conducted according to standard EN 13561:2015
Test de résistance au vent, réalisé conformément à la norme EN 13561:2015
Windfestigkeit geprüft nach Norm EN 13561:2015

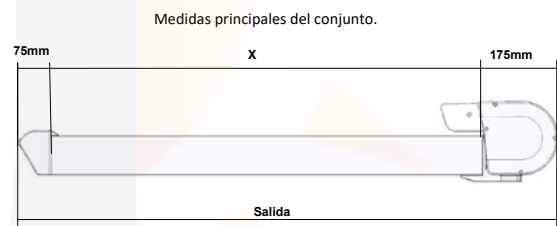

Medidas con KIT PIE VERANDA PRO

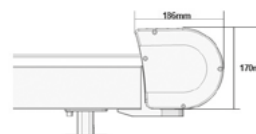

Medidas con PIE VERANDA PRO AIR

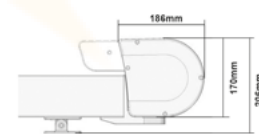

Medidas principales montaje PRO AIR.

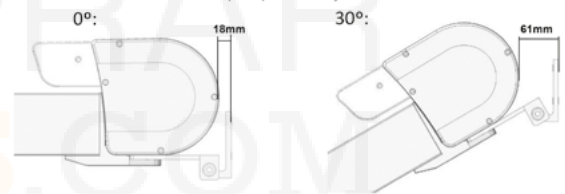

MEDIDAS SOPORTES

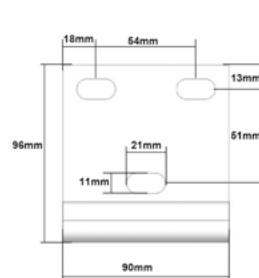

Placa pared



PIE VERANDA PRO-AIR

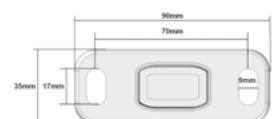

KIT PIE VERANDA PRO